

[↗ Braşov](#)

Pentru o comunicare rapidă, vă rugăm să ne trimiteți poze și măsurători prin WhatsApp: +4 0722 130 130, e-mail: **info@prettoni.ro**, sau completați formularul albastru de pe acest site, și revenim în cât mai scurt timp posibil. Mulțumim!



# Prettoni Smart Chain

## Conținutul pachetului:

- Şuruburi de fixare
- Panoul de susținere
- Sina culisanta
- Banda de montare
- Lanț

## Instrumente necesare:

- Şurubelniță
- Maşina degăruit și înşurubat
- Ruletă
- Creion

## Ilustrație motor

- Capac
- Placă suport şină de culisare
- Puncte de fixare
- Butonul Sus
- Indicator
- Butonul Jos

Diagrama de susținere

ro



- Şuruburi de fixare

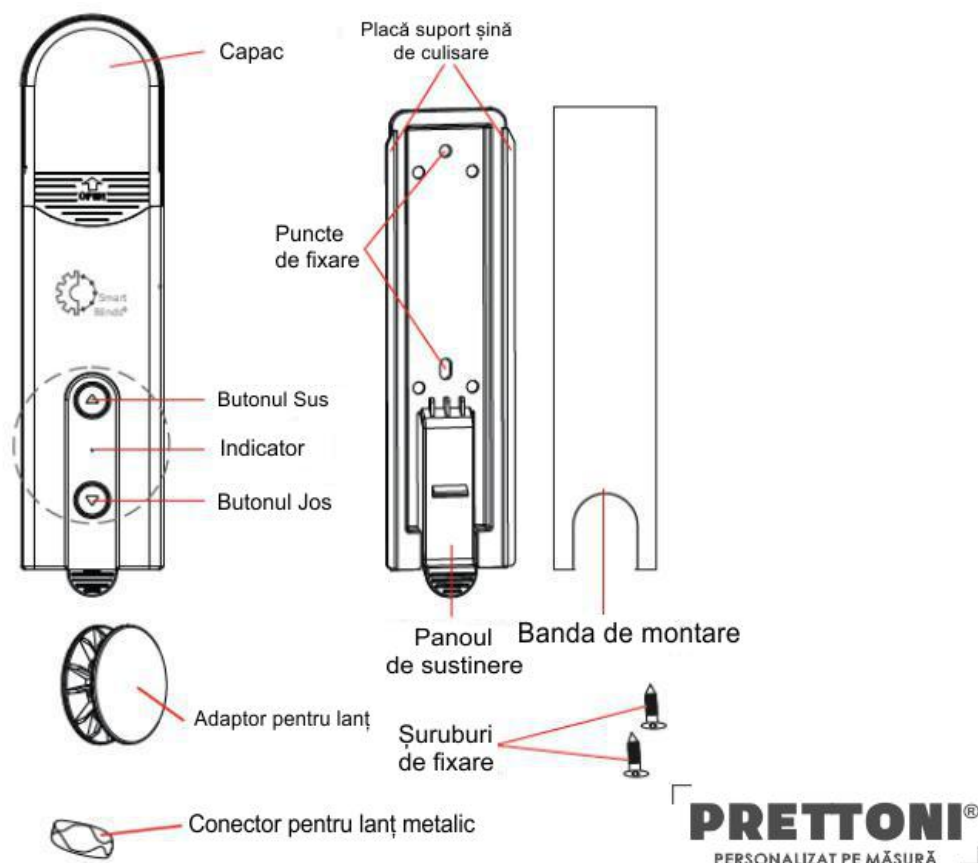

## Instrucțiuni manuale



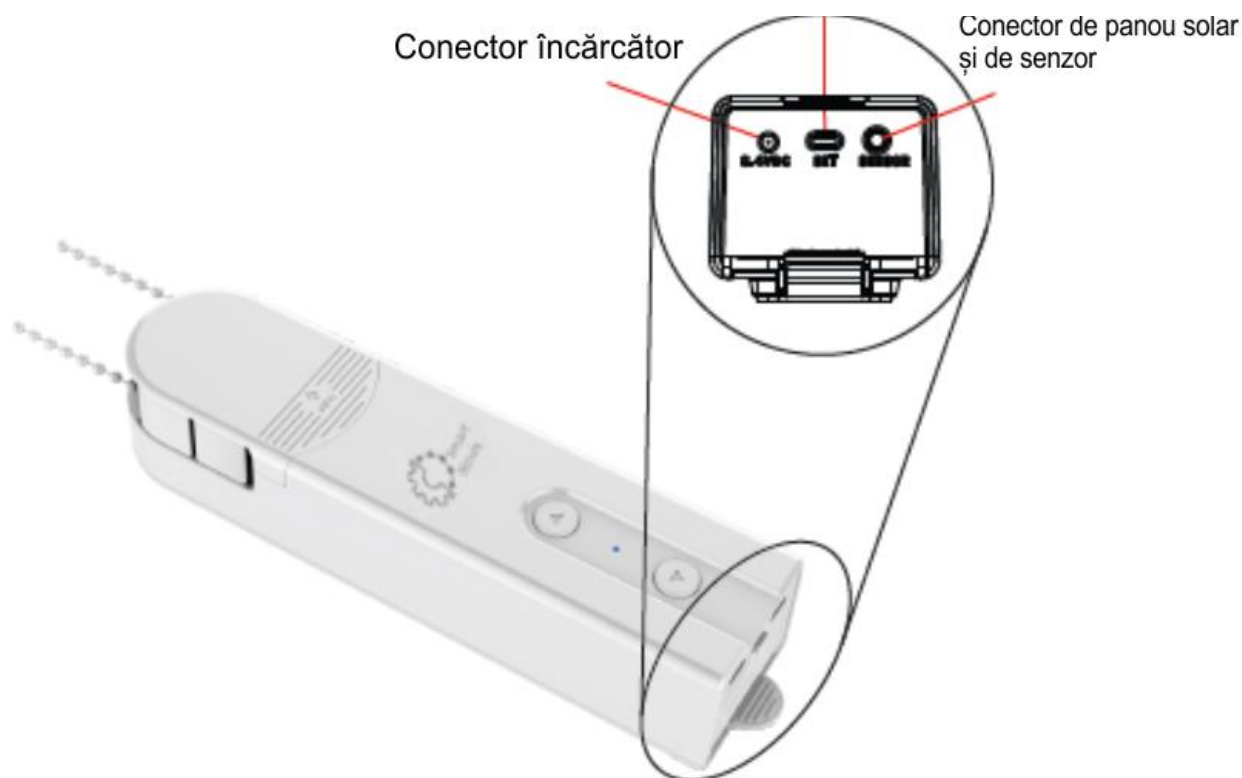

## Descriere

- Model - SMB-101
- Putere de intrare - 8,4 V DC
- Panou solar - 12V / 0.3W
- Curentul rotorului de blocare - 1.8A
- Gama de viteze - 20-40 RPM
- Accent - 0,45 Nm
- Curent nominal - 1A
- Baterie - 7.4V DC / 1000 mAh
- Cod de asociere Bluetooth - 5555

## Avertizare!

După instalarea motorului, nu acționați jaluzele manual.

Când nu este utilizat, motorul trebuie încărcat cel puțin la fiecare 6 luni pentru a menține bateria în timpul utilizării și depozitării.

Nu expuneți dispozitivul la lumina puternică a soarelui. Păstrați dispozitivul departe de temperaturi ridicate și apă în timpul utilizării și depozitării.

## Caracteristici:

După oprire, motorul își păstrează ultimele setări.

Opțiunile și setările sunt realizate folosind aplicația de telefon conectată prin bluetooth.



## Încărcare:

- prin cablu
- prin panou solar\*

Senzorul de lumină\* încorporat în panoul solar permite reglarea automată a deschiderii/închiderii oblonului.

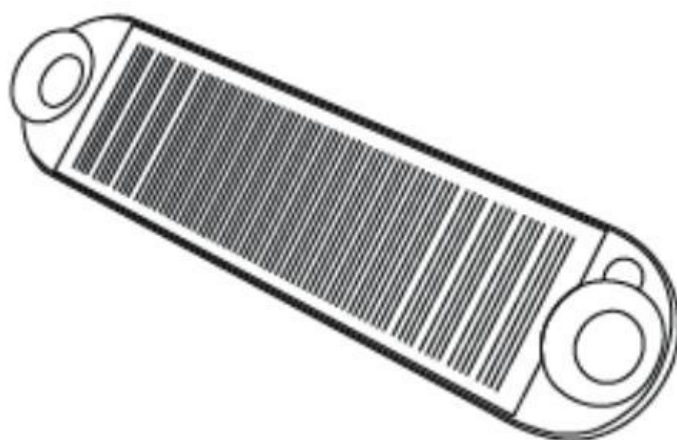

**PRETTONI**<sup>®</sup>  
PERSONALIZAT PE MĂSURĂ

\* Panoul solar cu senzor de lumină poate fi achiziționat separat.

## Procese de instalare

Metode de montare:

- Montare verticală
- Montare orizontală

Înlocuiți veriga lanțului. Dacă lanțul are conector(i), acestea trebuie îndepărtate cu toții, iar conectorul care conectează capetele lanțului trebuie înlocuit cu un conector metalic.

Rupeți cele două părți plastice ale capacului. Selectați locația de instalare dorită.



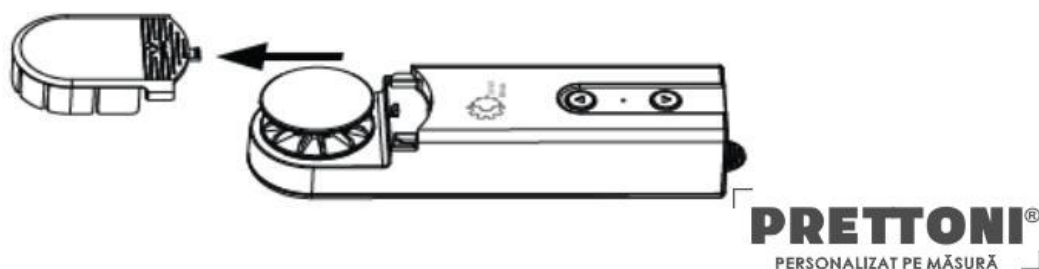
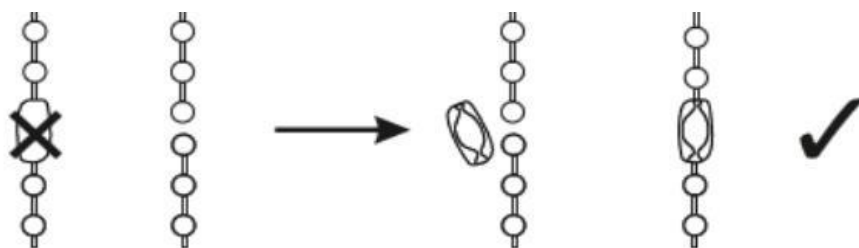

## Montare verticală



## Montare orizontală

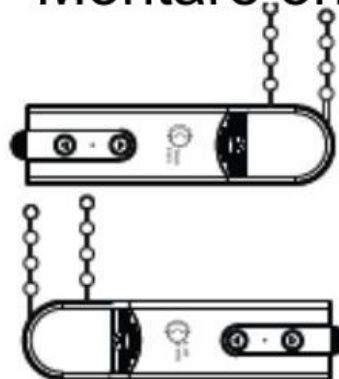

**Rupeți cele două părți plastice ale capacului.**



Dacă este instalat pe fereastră sau pe perete deasupra pervazului, distanța dintre perete și pervaz nu poate să fie mai mică de 4,5 cm.

Puneți lanțul pe adaptor. Trageți lanțul până se oprește, marcați poziția A.

Marcați locul de montare (poz. B) sub poziția marcată A. Atașați motorul la suprafață.





Dacă este instalat pe fereastră sau pe perete deasupra pervazului, distanța dintre perete și pervaz nu poate să fie mai mică de 4,5 cm.



Puneți lanțul pe adaptor.

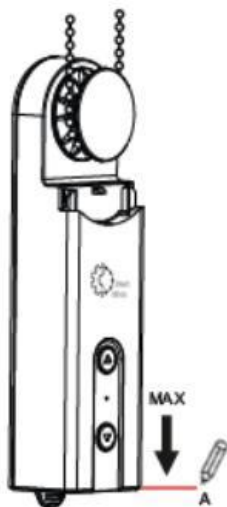

Trageți lanțul până se oprește, marcați poziția A.



Marcați locul de montare (poz. B) sub poziția marcată A.

**PRETTONI**<sup>®</sup>  
PERSONALIZAT PE MĂSURĂ

## Folosind bandă de montare

Înainte de a instala pe cercevele ferestrei, degresați cadrul ferestrei și suprafața de montare cu o lavetă de curățare. Laveta de curățare se vinde separat.

Glisați placa de montare și lipiți banda de montare pe ea. Lipiți placa de montare conform pozițiilor marcate B.





Înainte de a instala pe cercevelele terestrei, degresați cadrul terestrei și suprafața de montare cu o lavetă de curățare. Laveta de curățare se vinde separat.

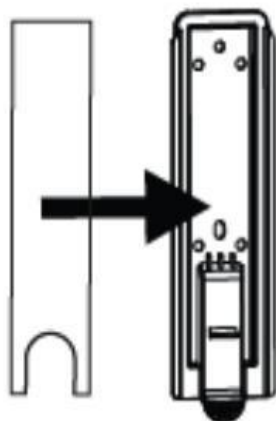

Glisați placa de montare și lipiți banda de montare pe ea.

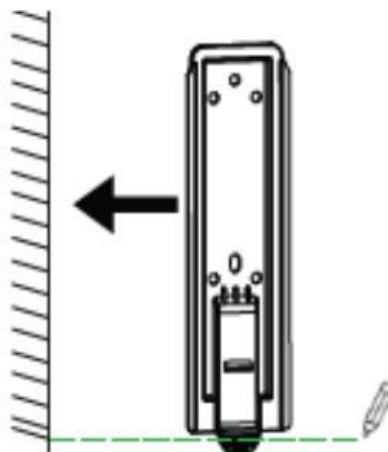

Lipiți placa de montare conform pozițiilor marcate B.

**PRETTONI**<sup>®</sup>  
PERSONALIZAT PE MĂSURĂ

## Cu ajutorul șuruburilor de fixare

Fixați placa de montare la suprafață cu șuruburi. Glisați motorul pe placa de montare.

Așezați motorul în șinele glisante de pe placa de montare.

Glisați motorul spre placă până când tensiunea lanțului este în poziția B. Înlocuiți capacul adaptorului.

Atașați panoul solar\* la fereastră și conectați la motor. Un panou solar cu senzor de lumină este disponibil separat.





Fixați placa de montare la suprafață cu șuruburi.  
Glisați motorul pe placa de montare.

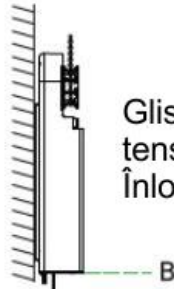
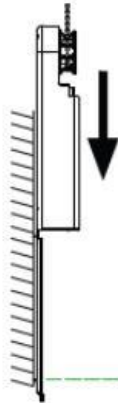

Glisați motorul spre placă până când  
tensiunea lanțului este în poziția B.  
Înlocuiți capacul adaptorului.

Așezați motorul în șinele  
glisante de pe placa de montare.

**PRETTONI**<sup>®</sup>  
PERSONALIZAT PE MĂSURĂ

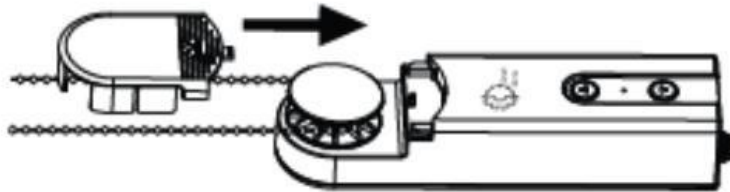

Atașați panoul solar\* la fereastră și conectați la motor.  
Un panou solar cu senzor de lumină este disponibil separat.

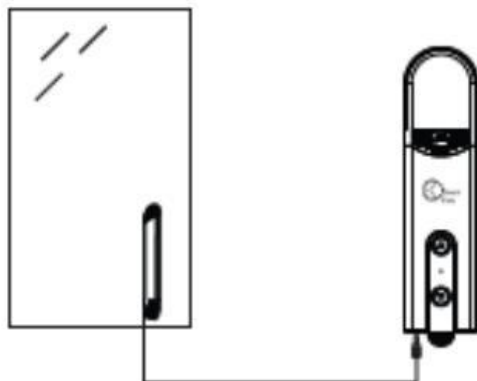

**PRETTONI**<sup>®</sup>  
PERSONALIZAT PE MĂSURĂ

## Setările aplicației

Motoarele Prettoni Smart Chain pot fi acționate cu o aplicație care permite controlul: închiderea și





de la sfârșitul manualului)

Google Play



Apple App Store



## Butonul „Sus”

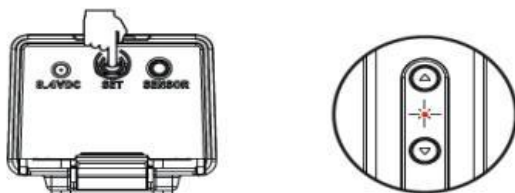

Apăsați și mențineți apăsat butonul de setări timp de 3 secunde.  
Indicatorul luminos este roșu (setarea motorului este în starea de management).

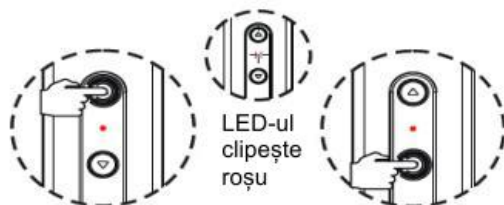

Apăsați butonul „Sus”. Reglați umbra la poziția țintă.

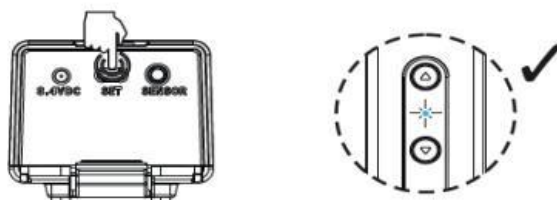

Apăsați și mențineți apăsat butonul de setare timp de 3 secunde.  
Indicatorul luminos clipește albastru de 3 ori. Limita superioară este stabilită.

**PRETTONI**<sup>®</sup>  
PERSONALIZAT PE MĂSURĂ

## Butonul „Jos”





Apăsați și mențineți apăsat butonul de setări timp de 3 secunde.  
Indicatorul luminos este roșu (setarea motorului este în starea de management).

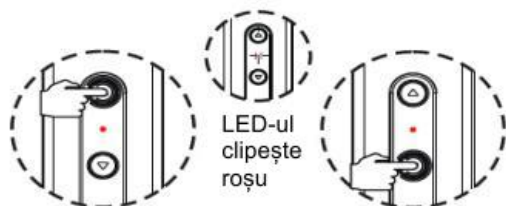

Apăsați butonul „Jos”. Reglați umbra la poziția țintă.

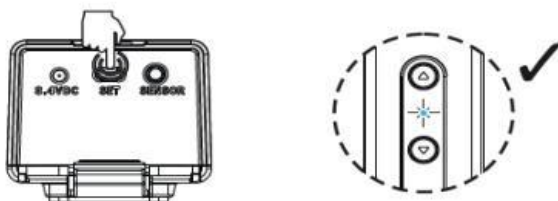

Apăsați și mențineți apăsat butonul de setare timp de 3 secunde.  
Indicatorul luminos clipește albastru de 3 ori. Limita de jos este stabilită.

**PRETTONI**<sup>®</sup>  
PERSONALIZAT PE MĂSURĂ

## Pornire și Oprire

### Pornire

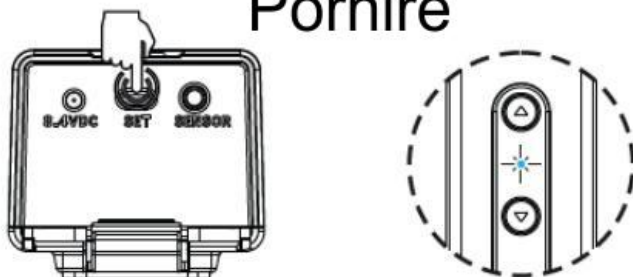

Apăsați și mențineți apăsat butonul de setări timp de 1 secundă.  
Indicatorul luminos clipește în albastru timp de 2 secunde (dispozitivul este pornit).

### Oprire

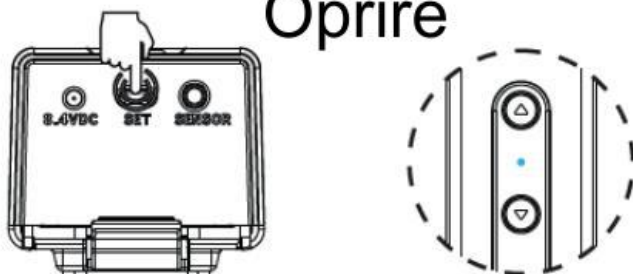

Apăsați și mențineți apăsat butonul de setări timp de 7 secunde.  
Indicatorul luminos clipește albastru de 3 ori (dispozitivul este oprit).

**PRETTONI**<sup>®</sup>  
PERSONALIZAT PE MĂSURĂ

## Restabilește setările implicite



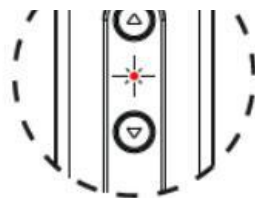
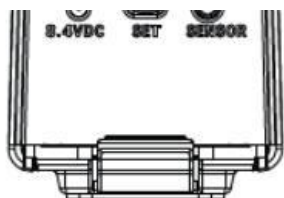

Apăsați și mențineți apăsat butonul de setare timp de 3 secunde.

Indicatorul luminos este roșu (setarea motorului este în starea de management).

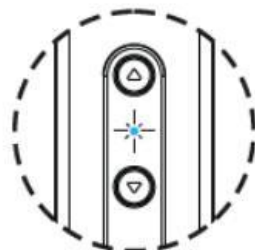
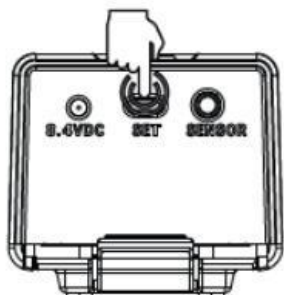

Apăsați și mențineți apăsat butonul de setare timp de 7 secunde.

Indicatorul luminos clipește albastru de 3 ori (dispozitivul este în starea implicită din fabrică).

**PRETTONI**<sup>®</sup>  
PERSONALIZAT PE MĂSURĂ

## Schimbarea direcției de mișcare și Modificarea direcției motorului

### Schimbarea direcției de mișcare

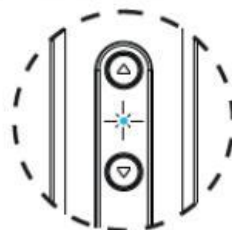
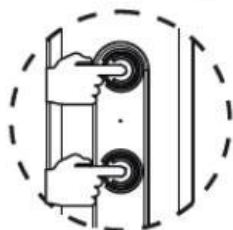

Apăsați și mențineți apăsat ambele butoane simultan timp de 3 secunde. Indicatorul luminos clipește albastru de 3 ori (direcția schimbată).

### Modificarea direcției motorului

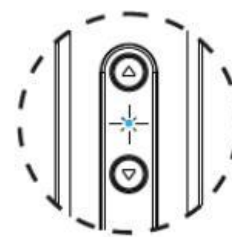
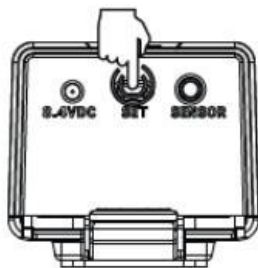

Apăsați butonul de setări de 5 ori.

Indicatorul luminos luminează intermitent în albastru (schimbat).

**PRETTONI**<sup>®</sup>  
PERSONALIZAT PE MĂSURĂ

## Modul continuu și Modul de mișcare



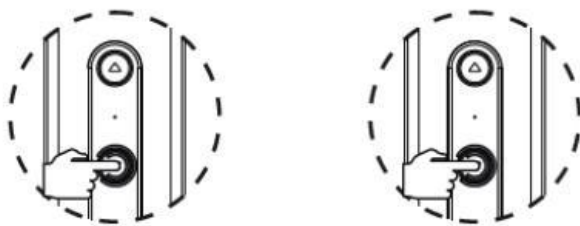

Apăsați butonul selectat. Motorul începe să se rotească.  
Apăsați din nou butonul. Motorul se oprește.

## Mod de mișcare

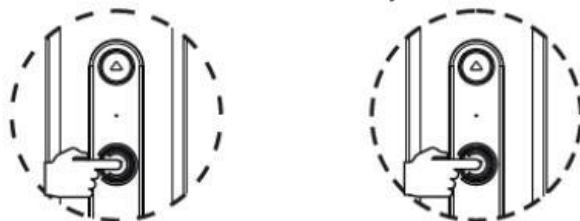

Apăsați și mențineți apăsat orice buton mai puțin de 1,5 secunde. După eliberarea butonului, motorul se oprește.

Apăsați și mențineți apăsat butonul selectat mai mult de 1,5 secunde. Motorul se oprește la următoarea apăsare a butonului.

**PRETTONI®**  
PERSONALIZAT PE MĂSURĂ

## Tipuri de sisteme pe care le oferim

- **Jaluzele Interioare:** Rolete Textile, Storuri Romane, Rulouri Mansardă, Rolete Zebra, Jaluzele Orizontale din Lemn, Jaluzele Orizontale din Aluminiu, Jaluzele Verticale, Paneluri Japoneze, Jaluzele Plisate, Perdele, Draperii, Galerii
- **Umbrire Exterioară:** Jaluzele Orizontale Exterioare, Rulouri Exterioare Aluminiu, Copertine, Pergole, Pereți de vânt
- **Altele:** Tapete, Uși și Ferestre Termopan, Uși de garaj, WPC-uri, Pervaze, Vopsele

## Cum să ne contactați?

Doriți o ofertă de preț rapidă sau aveți nevoie de o consultanță? Scrieți un mesaj pe Facebook sau pe adresa de email [info@prettoni.ro](mailto:info@prettoni.ro), cu dimensiunile aproximative, tipul și culoarea sistemelor pe care le căutați, iar noi vă vom răspunde în cel mai scurt timp!

## Date de contact pe scurt:

- Web: [www.prettoni.ro](http://www.prettoni.ro)
- Email: [info@prettoni.ro](mailto:info@prettoni.ro)
- Telefon: +40-722-130-130

◀ instrucțiuni de montaj    ▶ montaj    ▶ Prettoni    ▶ prettoni smart chain    ▶ tehnică de umbrire



-----  
© Copyright MMIV-MMXXIII Bexmon™ Marketing | Host by: BexHost.com | Programming by: Pagelex.com

[Click here to read the full online services privacy policy, copyright, trademark and legal information.](#)

